



# Abwasser- und Industrietauchpumpen

Robuste, betriebssichere Tauchpumpen für die Entsorgung in gewerblichen und kommunalen Bereichen sowie in der Industrie



## A | Kabeleinführung - absolut wasserdicht



Eine kriechwassergeschützte Kabeleinführung dichtet die Pumpe gegen eindringendes Wasser ab. Da bei unseren Pumpen ein Stück jeder Phase abisoliert und die Kabeleinführung mit Kunstharz bzw. Gummi ausgegossen ist, kann garantiert kein Wasser durch die Drähte (Kapillarkräfte) zum Motor wandern. Ein Kurzschluß ist so ausgeschlossen.

## B | Eingebauter Überhitzungsschutz

Der eingebaute Motorschutz über Thermofühler schützt den Motor gegen Überhitzung und Überlast und sorgt dafür, daß die Pumpe trockenlaufsicher ist. Wir ermöglichen das Überprüfen der Isolierung und des Widerstands der Motorwicklungen vom Kabelende aus, ohne daß der Motor geöffnet werden muß.

## C | Kugellager bester Qualität

Durch die hohe Qualität der Welle und der Kugellager können unsere Pumpen horizontal betrieben werden.

## D | Doppelte Gleitringdichtung im Ölbad

Alle Tsurumi-Pumpen verfügen über ein 2-faches Dichtungssystem für längere Standzeiten:

Die inneliegenden, doppelt wirkenden Gleitringdichtungen all unserer Abwasserpumpen haben Dichtringe aus Siliziumkarbid, das härter als vergleichbares Hartmetall ist. Siliziumkarbid hält Temperaturschwankungen und Korrosion am besten stand.

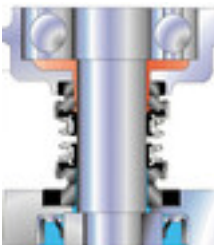





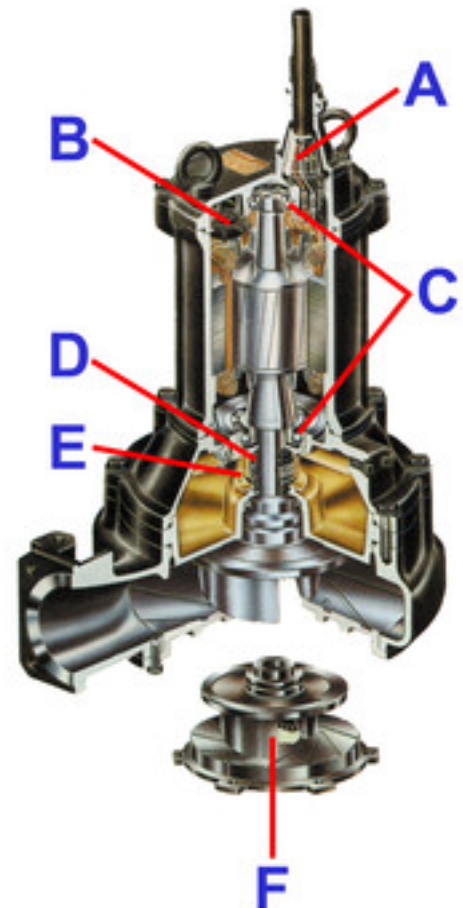
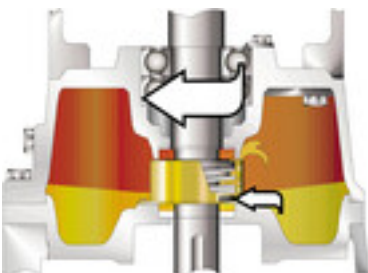











## E | Ölverteiler

Der Ölverteiler sorgt dafür, daß durch die Rotation des Motors das Schmieröl angehoben und über die gesamte Gleitringdichtung verteilt wird. Dadurch wird selbst bei niedrigem Ölstand die Gleitringdichtung ausreichend geschmiert und gekühlt.



## F | Laufrad

Abhängig vom Anwendungsfall sind verschiedenste Ausführungen erhältlich: Freistromlaufräder, Kanallaufräder, Laufräder mit Schneidwerk, offene oder geschlossene Ausführungen.

Typ	Modell	Auslaß mm	Nennleistung kW	Pole	Lauf­rad	Motorschutz (eingebaut)	Niveauregler	Halte­rung Führungsrohr	Seite
Abwasser	POMA	50	0,15	2		Freistrom	<input type="radio"/>	<input type="radio"/>	4
	OM	32	0,15	2		Freistrom	<input type="radio"/>	<input type="radio"/>	5
	PNI	50	0,75   0,4	2		Freistrom	<input type="radio"/>	<input type="radio"/>	6
	PU	50   80	0,75 - 1,5	2		Freistrom	<input type="radio"/>	<input type="radio"/>	7
	UT	40   50	0,4 - 0,75	2		Freistrom	<input type="radio"/>	<input type="radio"/>	8
	U	40 - 80	0,25 - 3,7	2		Freistrom	<input type="radio"/>	<input type="radio"/>	9
	UZ	50 - 100	1,5 - 11	4		Freistrom	<input type="radio"/>	<input type="radio"/>	10
	B	50 - 150	0,4 - 15	2   4		Kanal	<input type="radio"/>	<input type="radio"/>	11
	C	50 - 100	0,75 - 11	2   4		Kanal Schneidewerk	<input type="radio"/>	<input type="radio"/>	12
	BZ	80   100	1,5 - 11	4		Kanal	<input type="radio"/>	<input type="radio"/>	13
Oberflächensauger	FSP	50	0,75   0,4	2		Kanal	<input type="radio"/>	<input type="radio"/>	14
Korrosionsbeständig	SFQ	50   80	0,75 - 11	2		Freistrom	<input type="radio"/>	<input type="radio"/>	15
	SQ	50	0,75   0,4	2		Freistrom	<input type="radio"/>	<input type="radio"/>	16
Salzwasser	TM	50	0,4   0,75	2		Freistrom	<input type="radio"/>	<input type="radio"/>	17
Belüftung	TRN		0,75 - 40	2   4		Freistrom	<input type="radio"/>	<input type="radio"/>	18
	BER		0,75 - 5,5	2   4		Kanal	<input type="radio"/>	<input type="radio"/>	19

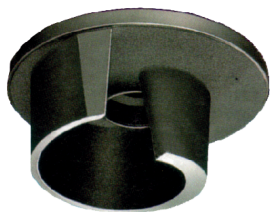

### Kanallauf­rad

Das Kanalrad verhindert Verstopfungen durch Festkörper in der zu pumpenden Flüssigkeit.



### Kanallauf­rad BZ-Serie

Dieses Lauf­rad verfügt über einen freien Durchlaß von 80mm, wodurch Abwasser effizient befördert wird. Das Kanalrad verhindert Verstopfung durch Festkörper in der zu pumpenden Flüssigkeit.



### Kanallauf­rad (geschlossener Typ)

Der geschlossene Typ verfügt über einen weiten Kanal vom Einlaß bis zum Auslaß und vermeidet dadurch interne Verstopfung durch Festkörper, die durch den Einlaß eingesaugt werden.

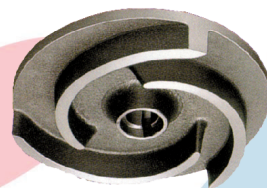

### Freistromlauf­rad (offener Typ)

Das offene Freistromrad rotiert etwa 0,5mm über der Schleißplatte und säubert sich daher selbst. Dadurch ist es besonders geeignet für Flüssigkeiten mit nicht vorhersehbarer bzw. sich ändernder Zusammensetzung.

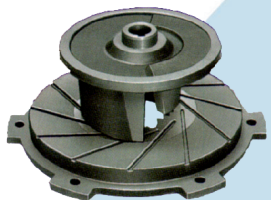

### Kanallauf­rad (mit Schneidewerk)

Eine im Lauf­rad integrierte Wolframkarbidklinge und der sägezahnartige innere Rand der Saugplatte bilden einen Schneidemechanismus, der zusammen mit dem Kanallauf­rad verstopfungsfreies Pumpen ermöglicht. Faserige Feststoffe werden zerschnitten und mittransportiert.



### Freistromlauf­rad

Das Freistromrad wird eingesetzt, um einen verstopfungsfreien Betrieb zu gewährleisten und um Abnutzung durch große oder faserige Feststoffe zu vermeiden. Das Lauf­rad erzeugt einen Wirbel von hoher Geschwindigkeit, der das Wasser vom Einlaß zum Auslaß befördert.



## Spezifikationen:

Modell	Farbcode Leistungskurve	Auslaß mm	Nennleistung kW	Phasen	U/min	Förderhöhe max. m	Fördermenge max. l/min	Startmethode	Trockengewicht kg (ohne Kabel)	freier Durchgang mm
POMA	1	50	0,15	1	2850	5,25	205	Kondens.	5,5	35

Pumpengehäuse und Pumpendeckel sowie Laufrad sind aus glasfaserverstärktem Kunststoff. Freier Durchgang 35mm.



ø Druckstutzen		50mm	
Fördermedium	Art des Mediums		Häusliches Abwasser
	Temperatur		0-40°C
Pumpe	Komponenten	Laufrad	Freistromrad
		Wellendichtung	Doppelte innenliegende Gleitringdichtung
		Lager	Gekapselte Kugellager, wartungsfrei
	Material	Laufrad	Glasfaserverstärkter Kunststoff
		Gehäuse oben	Glasfaserverstärkter Kunststoff
		Gehäuse unten	Kunststoff
Wellendichtung	Siliziumkarbid, im Ölbad		
Motor	Phasen / Spannung		Einphasig/230V/110V/50Hz
	Schmierung		Turbinenöl (ISO VG32)
	Typ, Pole		Induktionsmotor, 2-polig, trocken, IP68
	Motorschutz (eingebaut)		Thermoschalter
	Isolierung		Schutzklasse E
	Material	Gehäuse	Rostfreier Stahl DIN 1.4301
Welle		Rostfreier Stahl DIN 1.4401	
Kabel		Gummi, H07RN8-F	
Druckanschluß		Innengewinde, Flansch	

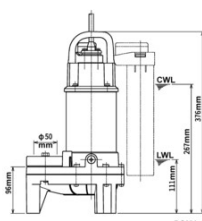
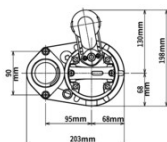
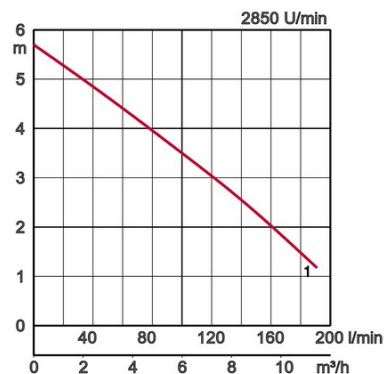

W1: Minimale Wasserhöhe



## Spezifikationen:

Modell	Farbcode Leistungskurve	Auslaß mm	Nennleistung kW	Phasen	U/min	Förderhöhe max. m	Fördermenge max. l/min	Startmethode	Trockengewicht kg (ohne Kabel)	freier Durchgang mm	Kabel m
OM	1	32	0,15	1	2850	7,5	185	Kondens.	5,1	10	10
OMA		32	0,15	1	2850	7,5	185	Kondens.	5,3	10	10

Pumpengehäuse und Pumpendeckel sowie Laufrad sind aus glasfaserverstärktem Kunststoff. Typ OMA mit Niveausteuernng.



ø Druckstutzen		32mm	
Fördermedium	Art des Mediums	Häusliches Abwasser	
	Temperatur	0-40°C	
Pumpe	Komponenten	Laufrad	Freistromrad
		Wellendichtung	Doppelte innenliegende Gleitringdichtung
		Lager	Gekapselte Kugellager, wartungsfrei
	Material	Laufrad	Glasfaserverstärkter Kunststoff
		Gehäuse oben	Glasfaserverstärkter Kunststoff
		Gehäuse unten	Kunststoff
Wellendichtung	Siliziumkarbid, im Ölbad		
Motor	Phasen / Spannung		Einphasig/230V/110V/50Hz
	Schmierung		Turbinenöl (ISO VG32)
	Typ, Pole		Induktionsmotor, 2-polig, trocken, IP68
	Isolierung		Schutzklasse E
	Motorschutz (eingebaut)		Thermoschalter
	Material	Gehäuse	Rostfreier Stahl DIN 1.4301
Welle		Rostfreier Stahl DIN 1.4401	
Kabel		Gummi, H07RN8-F	
Druckanschluß		Innengewinde, Flansch	

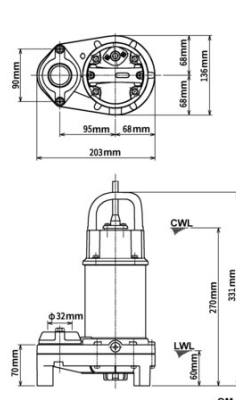
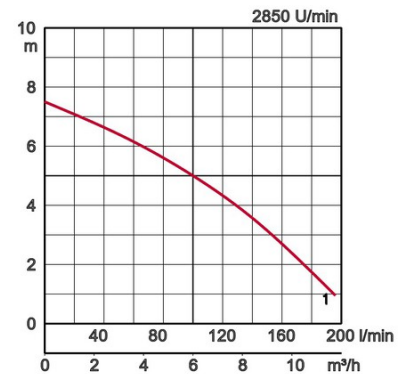

OM

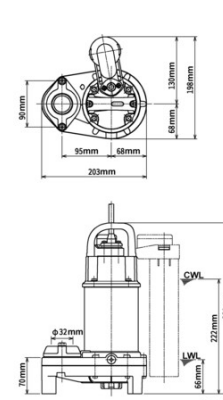

OMA

W1: Minimale Wasserhöhe



## Spezifikationen:

Modell	Farbcode Leistungskurve	Auslaß mm	Nennleistung kW	Phasen	U/min	Förderhöhe max. m	Fördermenge max. l/min	Startmethode	Trockengewicht kg (ohne Kabel)	freier Durchgang mm
50PNI2.4S	● 1	50	0,4	1	2850	12,0	280	Kondens.	7,4	10
50PNI2.75S	● 2	50	0,75	1	2850	15,8	330	Kondens.	9,5	10

Vielweckpumpe mit Freistromlaufrad.

Innovative Niveausteuerng. Start- und Stoppniveau können frei eingestellt werden, Umstellung auf Handbetrieb möglich.



ø Druckstutzen		50mm	
Fördermedium	Temperatur	0-40°C	
	Art des Mediums	Kommunales Abwasser, Wasser mit Feststoffen	
Pumpe	Komponenten	Laufrad	Freistromrad
		Wellendichtung	Doppelte innenliegende Gleitringdichtung
		Lager	Gekapselte Kugellager, wartungsfrei
	Material	Laufrad	Glasfaserverstärkter Kunststoff
		Gehäuse oben	Glasfaserverstärkter Kunststoff
		Gehäuse unten	Kunststoff
Wellendichtung	Siliziumkarbid, im Ölbad		
Motor	Motorschutz (eingebaut)		Thermofühler in Wicklung, Theroschalter
	Isolierung		Schutzklasse E
	Schmierung		Turbinenöl (ISO VG32)
	Typ, Pole		Induktionsmotor, 2-polig, trocken, IP68
	Phasen / Spannung		Einphasig /230V /50Hz
	Material	Gehäuse	Rostfreier Stahl DIN 1.4301
Welle		Rostfreier Stahl DIN 1.4000	
Kabel		Gummi, H07RN8-F	
Druckanschluß		Innengewinde, Flansch	
Optionales Zubehör		Kupplungsfuß "TOK" für kleine Pumpen	

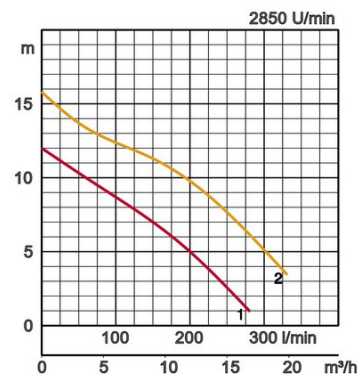

Modell	A	A1	A2	B	D	D1	D2	H	W1	W2
50PNI2.4S	241	120	81	102	246	76	170	360	110	325
50PNI2.75S	241	120	81	102	246	76	170	380	110	345

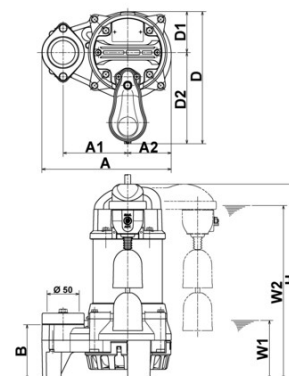

W1: Minimale Wasserhöhe



## Spezifikationen:

	Modell		Farbcode Leistungskurve	Auslaß mm	Nennleistung kW	Phasen	U/min	Förderhöhe max. m	Fördermenge max. l/min	Startmethode	Trockengewicht kg (ohne Kabel)		freier Durchgang mm	
	freistehend	mit Rohrführung									freistehend	mit Rohrführung		
manuell	50PU2.25	optional	●	1	50	0,25	3	2850	6,6	210	direkt	6,1	-	35
	50PU2.4	optional	●	2	50	0,4	3	2850	9,6	270	direkt	7,0	-	35
	50PU2.4S	optional			50	0,4	1	2850	9,6	270	Kondens.	7,1	-	35
	50PU2.75	optional	●	3	50	0,75	3	2850	12,5	360	direkt	8,3	-	35
	50PU2.75S	optional			50	0,75	1	2850	12,5	360	Kondens.	8,9	-	35
autom.	80PU21.5	optional	●	4	80	1,5	3	2850	16,0	800	direkt	15,8	-	46
	50PUA2.4	optional			50	0,4	3	2850	9,6	270	direkt	7,5	-	35
	50PUA2.4S	optional			50	0,4	1	2850	9,6	270	Kondens.	7,7	-	35
	50PUA2.75	optional			50	0,75	3	2850	12,5	360	direkt	8,9	-	35
	50PUA2.75S	optional			50	0,75	1	2850	12,5	360	Kondens.	9,5	-	35



## Leicht und Robust - Rohrführung mit Kupplungsfuß für alle Modelle verfügbar

Druckstutzen	50mm, 80mm		
Fördermedium	Temperatur	0-40°C	
	Art des Mediums	Kommunales Abwasser, Wasser mit Feststoffen	
Pumpe	Komponenten	Laufrad	Freistromrad
		Wellendichtung	Doppelte innenliegende Gleitringdichtung
		Lager	Gekapselte Kugellager, wartungsfrei
	Material	Laufrad	Glasfaserverstärkter Kunststoff
		Gehäuse oben	Glasfaserverstärkter Kunststoff
		Gehäuse unten	Kunststoff
Wellendichtung	Siliziumkarbid, im Ölbad		
Motor	Schmierung	Turbinenöl (ISO VG32)	
	Typ, Pole	Induktionsmotor, 2-polig, trocken, IP68	
	Phasen / Spannung	3-phasig/ 400V/ 50Hz/ Direktstart, Einphasig /230V /50Hz	
	Motorschutz (eingebaut)	Thermoschalter	
	Isolierung	Schutzklasse E	
	Material	Gehäuse	Rostfreier Stahl DIN 1.4301
Welle		Rostfreier Stahl DIN 1.4301	
Kabel		Gummi, H07RN8-F	
Druckanschluß	Innengewinde, Flansch		
Optionales Zubehör	Kupplungsfuß "TOK" für kleine Pumpen		

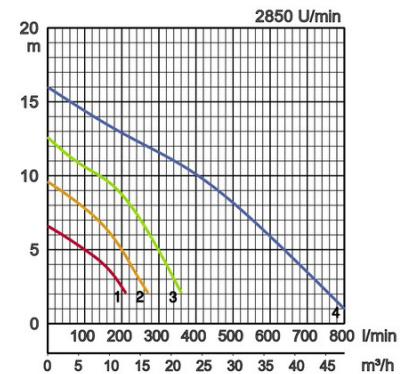

Modell	A	A1	A2	B	D	D1	D2	FL1	FL2	H	W1	W2
50PU2.25	236	115	81	102	162	76	86	-	-	349	110	310
50PU2.4	236	115	81	102	162	76	86	-	-	360	110	325
50PU2.4S	236	115	81	102	162	76	86	-	-	360	110	325
50PU2.75	236	115	81	102	162	76	86	-	-	374	110	335
50PU2.75S	236	115	81	102	162	76	86	-	-	374	110	335
80PU21.5	295	145	99	130	196	92	104	-	-	475	150	427
50PUA2.4	236	115	81	102	173	76	97	115	607	374	-	-
50PUA2.4S	236	115	81	102	173	76	97	115	607	374	-	-
50PUA2.75	236	115	81	102	173	76	97	115	621	388	-	-
50PUA2.75S	236	115	81	102	173	76	97	115	621	388	-	-

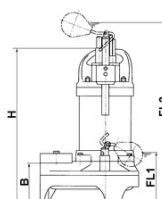
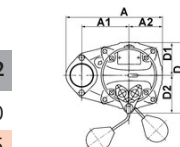

50PUA2.4S  
50PUA2.4  
50PUA2.75  
50PUA2.75S

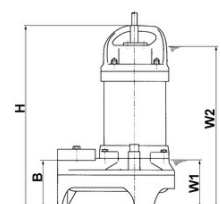
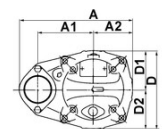

50PU2.25  
50PU2.4S  
50PU2.4  
50PU2.75  
80PU21.5  
50PU2.75S

W1: Minimale Wasserhöhe



## Spezifikationen:

Modell		Farbcode Leistungskurve	Auslaß mm	Nennleistung kW	Phasen	U/min	Förderhöhe max. m	Fördermenge max. l/min	Startmethode	Trockengewicht kg (ohne Kabel)		freier Durchgang mm
freistehend	mit Rohrführung									freistehend	mit Rohrführung	
40UT2.25	optional	1	40	0,25	3	2850	6,5	230	direkt	13,5	-	35
40UT2.25S	optional		40	0,25	1	2850	6,5	230	direkt	14,0	-	35
50UT2.4	optional	2	50	0,4	3	2850	9,0	270	direkt	13,5	-	35
50UT2.4S	optional		50	0,4	1	2850	9,0	270	direkt	14,0	-	35
50UT2.75	optional	3	50	0,75	3	2850	12,5	440	direkt	16,0	-	35
50UT2.75S	optional		50	0,75	1	2850	12,5	440	direkt	17,0	-	35



Freistromlaufrad mit weitem Pumpengehäuse, große oder faserige Feststoffe werden verstopfungsfrei verpumpt.

ø Druckstutzen		40mm, 50mm	
Fördermedium	Art des Mediums	Kommunales Abwasser, Wasser mit Feststoffen	
	Temperatur	0-40°C	
Pumpe	Komponenten	Laufrad	Freistromrad
		Wellendichtung	Doppelte innenliegende Gleitringdichtung
		Lager	Gekapselte Kugellager, wartungsfrei
	Material	Laufrad	Kunststoff
		Gehäuse	Grauguß GG20
		Wellendichtung	Siliziumkarbid, im Ölbad
Motor	Isolierung		Schutzklasse E
	Motorschutz (eingebaut)		Thermoschalter
	Typ, Pole		Induktionsmotor, 2-polig, trocken, IP68
	Schmierung		Turbinenöl (ISO VG32)
	Phasen / Spannung		3-phasig/ 400V/ 50Hz/ Direktstart, Einphasig /230V /50Hz
	Material	Gehäuse	Grauguß GG15
Welle		Rostfreier Stahl DIN 1.4000	
Kabel		Gummi, H07RN-F	
Druckanschluß		Innengewinde, JIS10K-Flansch	
Optionales Zubehör		Kupplungsfuß "TOK" für kleine Pumpen	

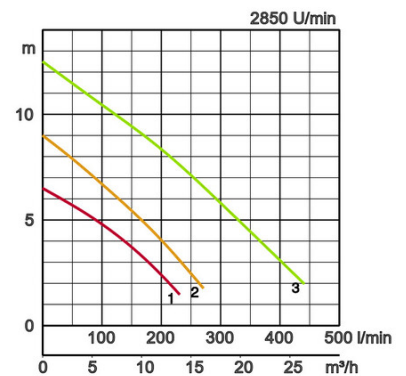

Modell	A	A4	B	D	FL1	FL2	H	W1	W2
40UT2.25	239	205	101	161	-	-	350	110	300
40UT2.25S	239	205	101	161	-	-	350	110	300
50UT2.4	242	205	101	161	-	-	350	110	300
50UT2.4S	242	205	101	161	-	-	350	110	300
50UT2.75	242	205	101	161	-	-	406	110	350
50UT2.75S	242	205	101	161	-	-	406	110	350

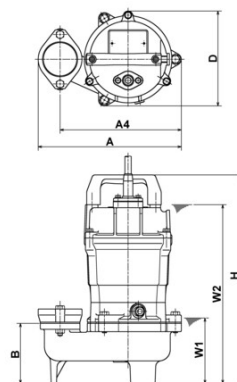

W1: Minimale Wasserhöhe



## Spezifikationen:

	Modell		Farbcode	Leistungskurve	Auslaß mm	Nennleistung kW	Phasen	U/min	Förderhöhe max. m	Fördermenge max. l/min	Startmethode	Trockengewicht kg (ohne Kabel)		freier Durchgang mm
	freistehend	mit Rohrführung										freistehend	mit Rohrführung	
manuel	80U21.5	TOS80U21.5	●	1	80	1,5	3	2850	16,5	600	direkt	40,0	36,0	46
	80U22.2	TOS80U22.2	●	2	80	2,2	3	2850	19,0	800	direkt	55,0	51,0	56
	80U23.7	TOS80U23.7	●	3	80	3,7	3	2850	23,5	1030	direkt	62,0	58,0	56

Freistromlaufrad mit weitem Pumpengehäuse, große oder faserige Feststoffe werden verstopfungsfrei verpumpt.



ø Druckstutzen		80mm	
Fördermedium	Art des Mediums	Kommunales Abwasser, Wasser mit Feststoffen	
	Temperatur	0-40°C	
Pumpe	Komponenten	Laufrad	Freistromrad
		Wellendichtung	Doppelte innenliegende Gleitringdichtung
		Lager	Gekapselte Kugellager, wartungsfrei
	Material	Laufrad	Grauguß GG20
		Gehäuse	Grauguß GG20
		Wellendichtung	Siliziumkarbid, im Ölbad
Motor	Isolierung		Schutzklasse F
	Motorschutz (eingebaut)		Thermoschalter
	Typ, Pole		Induktionsmotor, 2-polig, trocken, IP68
	Schmierung		Turbinenöl (ISO VG32)
	Phasen / Spannung		3-phasig/ 400V/ 50Hz/ Direktstart
	Material	Gehäuse	Grauguß GG15
Welle		Rostfreier Stahl DIN 1.4028	
Kabel		Gummi, NSSHÖU	
Druckanschluß		Innengewinde, JIS10K-Flansch	
Optionales Zubehör		Kupplungsfuß "TOS" (Rohrhalterung, Kupplungsfuß, Kette) / Auslaßbogen und Ständer für freistehenden Typ	

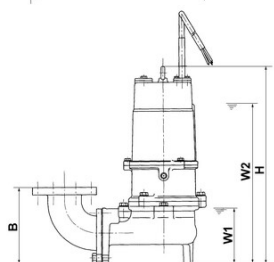
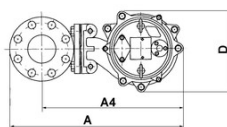
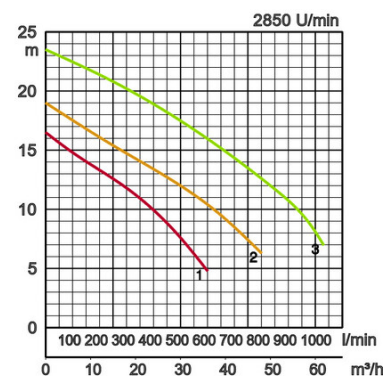

W1: Minimale Wasserhöhe

Modell	A	A4	B	D	H	W1	W2
80U21.5	420	366	173	200	501	135	430
80U22.2	502	410	225	240	562	160	490
80U23.7	502	410	226	234	565	160	520



## Spezifikationen:

Modell		Farbcode Leistungskurve	Auslaß mm	Nennleistung kW	Phasen	U/min	Förderhöhe max. m	Fördermenge max. l/min	Startmethode	Trockengewicht kg (ohne Kabel)		freier Durchgang mm
freistehend	mit Rohrführung									freistehend	mit Rohrführung	
50UZ41.5	TOS50UZ41.5	1	50	1,5	3	1450	10,2	644	direkt	52,0	50,0	50
80UZ41.5	TOS80UZ41.5	2	80	1,5	3	1450	7,5	1120	direkt	66,0	56,0	80
80UZ42.2	TOS80UZ42.2	3	80	2,2	3	1450	8,8	1395	direkt	66,0	57,0	80
80UZ43.7	TOS80UZ43.7	4	80	3,7	3	1450	12,7	1520	direkt	72,0	63,0	80
100UZ43.7	TOS100UZ43.7	5	100	3,7	3	1450	10,1	1890	direkt	79,0	70,0	100
80UZ45.5	TOS80UZ45.5	6	80	5,5	3	1450	15,0	1900	direkt	129,0	125,0	80
100UZ45.5	TOS100UZ45.5	7	100	5,5	3	1450	13,2	2360	direkt	145,0	134,0	100
80UZ47.5	TOS80UZ47.5	8	80	7,5	3	1450	19,0	1900	direkt	142,0	137,0	80
100UZ47.5	TOS100UZ47.5	9	100	7,5	3	1450	15,6	2500	direkt	158,0	147,0	100
100UZ411	TOS100UZ411	10	100	11	3	1450	19,0	2600	stern/dreieck	191,0	180,0	100



Freistromlaufrad mit großem Pumpengehäuse, 4-poliger Motor, verstopfungsfreies Pumpen.

Ø Druckstutzen		50mm, 80mm, 100mm	
Fördermedium	Art des Mediums	Kommunales Abwasser, Wasser mit Feststoffen	
	Temperatur	0-40°C	
Pumpe	Komponenten	Laufrad	Freistromrad
		Wellendichtung	Doppelte innenliegende Gleitringdichtung
		Lager	Gekapselte Kugellager, wartungsfrei
	Material	Laufrad	Grauguß GG20
	Gehäuse	Grauguß GG20	
	Wellendichtung	Siliziumkarbid, im Ölbad	
Motor	Motorschutz (eingebaut)		Thermoschalter
	Isolierung		Schutzklasse F, Schutzklasse E
	Phasen / Spannung		3-phasig/ 400V/ 50Hz/ Direktstart, 3-phasig/ 400V/ 50Hz/ Stern-Dreieck-Start
	Schmierung		Turbinenöl (ISO VG32)
	Typ, Pole		Induktionsmotor, 4-polig, trocken, IP68
	Material	Gehäuse	Grauguß GG15, Grauguß GG20
Welle		Rostfreier Stahl DIN 1.4028	
Kabel		Gummi, NSSHÖU	
Druckanschluß		Innengewinde, JIS10K-Flansch	
Optionales Zubehör		Kupplungsfuß "TOS" (Rohrhalterung, Kupplungsfuß, Kette) / Auslaßbogen und Ständer für freistehenden Typ	

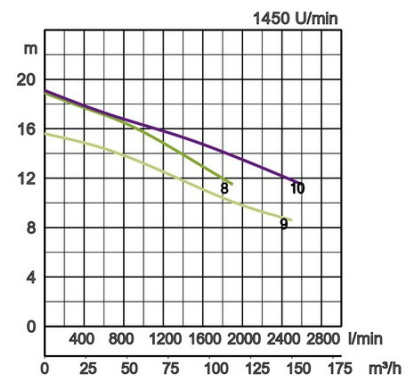
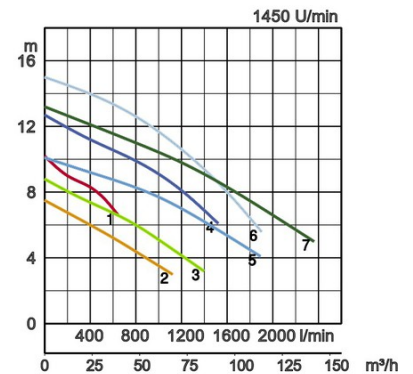

Modell	A	A1	A2	A3	B	D	D1	D2	H	W1	W2
50UZ41.5	405	228	123	142	179	250	110	140	566	170	525
80UZ41.5	531	312	126	200	285	261	128	133	637	240	595
80UZ42.2	531	312	126	200	285	261	128	133	637	240	595
80UZ43.7	557	312	153	200	285	291	141	150	688	240	645
100UZ43.7	628	368	155	240	330	314	149	165	737	290	695
80UZ45.5	595	342	160	230	290	358	179	179	899	280	770
100UZ45.5	652	387	160	260	335	358	179	179	939	320	810
80UZ47.5	595	342	160	230	290	358	179	179	920	280	790
100UZ47.5	652	387	160	260	335	358	179	179	960	320	830
100UZ411	660	387	168	230	337	358	179	179	1021	335	865

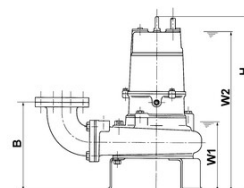
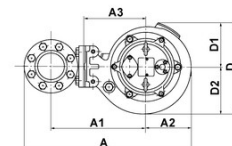

W1: Minimale Wasserhöhe



## Spezifikationen:

Modell		Farbcode Leistungskurve	Auslaß mm	Nennleistung kW	Phasen	U/min	Förderhöhe max. m	Fördermenge max. l/min	Startmethode	Trockengewicht kg (ohne Kabel)		freier Durchgang mm
freistehend	mit Rohrführung									freistehend	mit Rohrführung	
50B2.4	TOS50B2.4	1	50	0,4	3	2850	9,0	260	direkt	23,0	22,0	19
50B2.75	TOS50B2.75	2	50	0,75	3	2850	12,0	435	direkt	25,0	24,0	20
50B2.75H	TOS50B2.75H	3	50	0,75	3	2850	15,2	360	direkt	24,0	23,0	20
80B21.5	TOS80B21.5	4	80	1,5	3	2850	16,8	1000	direkt	36,0	34,0	40
100B42.2	TOS100B42.2	5	100	2,2	3	1450	16,0	1500	direkt	70,0	64,0	45
100B43.7	TOS100B43.7	6	100	3,7	3	1450	16,4	2000	direkt	86,0	80,0	53
150B43.7	TOS150B43.7	7	150	3,7	3	1450	7,1	4000	direkt	145,0	80,0	53
100B43.7H	TOS100B43.7H	8	100	3,7	3	1450	20,0	1180	direkt	84,0	78,0	35
100B45.5	TOS100B45.5	9	100	5,5	3	1450	26,0	2080	direkt	147,0	140,0	40
100B47.5	TOS100B47.5	10	100	7,5	3	1450	29,7	2260	direkt	169,0	150,0	40
150B47.5L	TOS150B47.5L	11	150	7,5	3	1450	13,95	5000	direkt	200,0	175,0	60
150B415	TOS150B415	12	150	15	3	1450	28,0	4500	stern/dreieck	270,0	240,0	75



Abwasserpumpe mit Kanallauftrad

Ø Druckstutzen		50mm, 80mm, 100mm, 150mm	
Fördermedium	Art des Mediums	Kommunales Abwasser	
	Temperatur	0-40°C	
Pumpe	Komponenten	Laufrad	Kanalrad
		Wellendichtung	Doppelte innenliegende Gleitringdichtung
		Lager	Gekapselte Kugellager, wartungsfrei
	Material	Laufrad	Grauguß GG20
		Gehäuse	Grauguß GG20
Saugplatte	Grauguß GG20, Sphäroguß GGG45		
Motor	Schmierung	Turbinenöl (ISO VG32)	
	Typ, Pole	Induktionsmotor, 4-polig, trocken, IP68, 2-polig	
	Phasen / Spannung	3-phasig/ 400V/ 50Hz/ Stern-Dreieck-Start, 3-phasig/ 400V/ 50Hz/ Direktstart	
	Motorschutz (eingebaut)	Thermoschalter	
	Isolierung	Schutzklasse F, Schutzklasse E	
Material	Gehäuse	Grauguß GG15, Grauguß GG20	
	Welle	Rostfreier Stahl DIN 1.4000, Rostfreier Stahl DIN 1.4028	
	Kabel	Gummi, NSSHÖU	
Druckanschluß	Innengewinde, JIS10K-Flansch		
Optionales Zubehör	Kupplungsfuß "TOS" (Rohrhalterung, Kupplungsfuß, Kette) / Auslaßbogen und Ständer für freistehenden Typ		

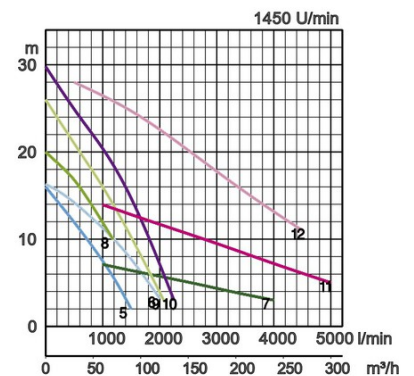
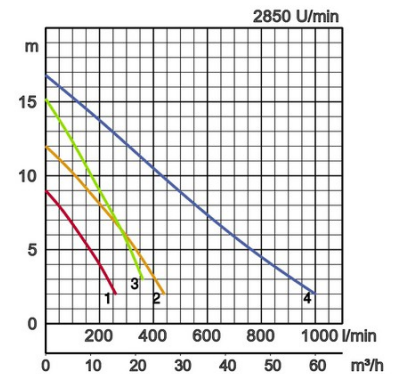

Modell	A	A1	A2	A3	B	B1	D	D1	D2	H	W1	W2
50B2.4	347	208	85	120	181	155	224	112	112	443	140	340
50B2.75	405	226	125	138	199	155	250	125	125	439	170	410
50B2.75H	405	226	125	138	199	155	250	125	125	415	145	385
80B21.5	446	267	125	165	234	140	250	125	125	536	190	465
100B42.2	569	322	154	210	303	210	331	164	167	616	225	570
100B43.7	575	322	160	210	308	210	339	164	175	690	235	645
150B43.7	871	503	228	320	515	280	486	232	254	875	450	830
100B43.7H	569	322	154	210	303	210	331	164	167	666	225	620
100B45.5	687	388	194	260	372	210	400	197	203	824	335	700
100B47.5	687	388	194	260	372	210	400	197	203	814	335	720
150B47.5L	871	503	228	320	515	280	486	232	254	1085	450	955
150B415	895	513	242	330	506	280	490	245	245	1168	405	1045

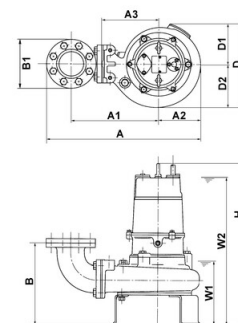

W1: Minimale Wasserhöhe



## Spezifikationen:

Modell		Farbcode Leistungskurve	Auslaß mm	Nennleistung kW	Phasen	U/min	Förderhöhe max. m	Fördermenge max. l/min	Startmethode	Trockengewicht kg (ohne Kabel)		freier Durchgang mm
freistehend	mit Rohrführung									freistehend	mit Rohrführung	
50C2.75	TOS50C2.75	1	50	0,75	3	2850	11,5	335	direkt	24,0	23,0	21
80C21.5	TOS80C21.5	2	80	1,5	3	2850	13,2	810	direkt	36,0	34,0	37
100C42.2	TOS100C42.2	3	100	2,2	3	1450	13,5	1100	direkt	70,0	64,0	44
100C43.7	TOS100C43.7	4	100	3,7	3	1450	16,0	1700	direkt	86,0	80,0	60
100C45.5	TOS100C45.5	5	100	5,5	3	1450	18,1	2290	direkt	140,0	133,0	40
100C47.5	TOS100C47.5	6	100	7,5	3	1450	23,0	2500	direkt	159,0	152,0	40
100C411	TOS100C411	7	100	11	3	1450	26,0	2750	stern/dreieck	184,0	177,0	50
80C22.2-CR	TOS80C22.2-CR	8	80	2,2	3	2850	21,0	750	direkt	70,0	64,0	20x31
80C23.7-CR	TOS80C23.7-CR	9	80	3,7	3	2850	29,0	650	direkt	70,0	64,0	22x31
80C25.5-CR	TOS80C25.5-CR	10	80	5,5	3	2850	32,0	1340	direkt	125,0	117,0	29x23
80C27.5-CR	TOS80C27.5-CR	11	80	7,5	3	2850	38,0	1000	direkt	130,0	122,0	26x23
80C211-CR	TOS80C211-CR	12	80	11	3	2850	47,0	1200	stern/dreieck	160,0	152,0	26x25,5



Eine im Laufwerk integrierte Wolframkarbidklinge zerkleinert Feststoffe.

Druckstutzen		50mm, 80mm, 100mm		
Fördermedium	Art des Mediums	Kommunales Abwasser mit zerkleinerbarem Feststoffanteil		
	Temperatur	0-40°C		
Pumpe	Komponenten	Laufwerk	Kanalrad mit Schneidwerk	
		Wellendichtung	Doppelte innenliegende Gleitringdichtung	
		Lager	Gekapselte Kugellager, wartungsfrei	
	Material	Laufwerk	Chromguß mit gesinterter Wolframkarbidklinge, Grauguß GG20 mit gesinterter Wolframkarbidklinge, Grauguß GG25 mit gesinterter Wolframkarbidklinge	
		Gehäuse	Grauguß GG20	
		Saugplatte	Sphäroguß GGG70, Chromgußbeisen	
Wellendichtung	Siliziumkarbid, im Ölbad			
Motor	Isolierung		Schutzklasse F, Schutzklasse E	
	Motorschutz (eingebaut)		Thermoschalter	
	Phasen / Spannung		3-phasig/ 400V/ 50Hz/ Direktstart, 3-phasig/ 400V/ 50Hz/ Stern-Dreieck-Start	
	Typ, Pole		Induktionsmotor, 4-polig, trocken, IP68, 2-polig	
	Schmierung		Turbinenöl (ISO VG32)	
	Material	Gehäuse	Grauguß GG15, Grauguß GG20	
Welle		Rostfreier Stahl DIN 1.4000, Rostfreier Stahl DIN 1.4028		
Kabel		Gummi, NSSHÖU		
Druckanschluß		Innengewinde, JIS10K-Flansch		
Optionales Zubehör		Kupplungsfuß "TOS" (Rohrhalterung, Kupplungsfuß, Kette) / Auslaßbogen und Ständer für freistehenden Typ		

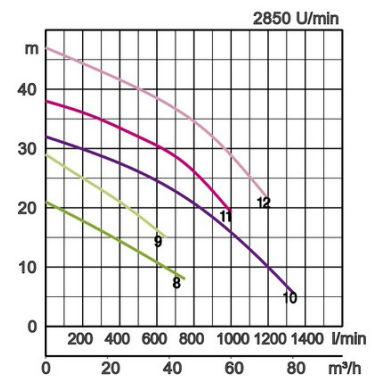
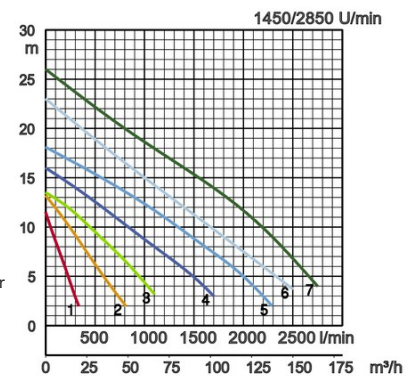

Modell	A	A4	B	D	H	W1	W2
50C2.75	405	351	196	250	415	145	385
80C21.5	446	392	234	250	536	190	465
100C42.2	594	489	328	324	616	225	570
100C43.7	602	497	333	331	680	235	635
100C45.5	687	582	372	400	824	335	700
100C47.5	687	582	372	400	814	335	720
100C411	710	605	372	431	1000	300	840
80C22.2-CR	519	427	292	260	613	180	565
80C23.7-CR	519	427	291	260	613	180	565
80C25.5-CR	615	522	320	345	879	225	745
80C27.5-CR	615	522	320	345	879	225	745
80C211-CR	615	522	320	345	927	225	770

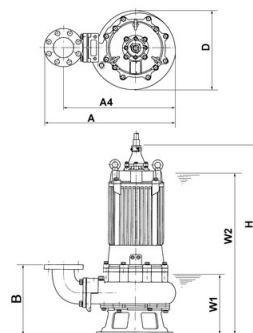

W1: Minimale Wasserhöhe



## Spezifikationen:

Modell		Farbcode Leistungskurve	Auslaß mm	Nennleistung kW	Phasen	U/min	Förderhöhe max. m	Fördermenge max. l/min	Startmethode	Trockengewicht kg (ohne Kabel)		freier Durchgang mm
freistehend	mit Rohrführung									freistehend	mit Rohrführung	
80BZ41.5	TOS80BZ41.5	1	80	1,5	3	1450	8,5	1400	direkt	78,0	74,0	80
100BZ42.2	TOS100BZ42.2	2	100	2,2	3	1450	11,3	1800	direkt	80,0	74,0	80
100BZ43.7	TOS100BZ43.7	3	100	3,7	3	1450	14,7	2100	direkt	100,0	94,0	80
100BZ45.5	TOS100BZ45.5	4	100	5,5	3	1450	19,0	2085	direkt	175,0	168,0	80
100BZ47.5	TOS100BZ47.5	5	100	7,5	3	1450	23,6	2100	direkt	194,0	187,0	80
100BZ411	TOS100BZ411	6	100	11	3	1450	26,0	3575	stern/dreieck	219,0	212,0	80
100BZ411H	TOS100BZ411H	7	100	11	3	1450	30,0	2810	stern/dreieck	219,0	212,0	80



Ein verstopfungsfreies Kanalrad mit großem freiem Durchgang ermöglicht effizientes Verpumpen von Abwasser.

Ø Druckstutzen		80mm, 100mm	
Fördermedium	Art des Mediums	Kommunales Abwasser	
	Temperatur	0-40°C	
Pumpe	Komponenten	Laufrad	Kanalrad
		Wellendichtung	Doppelte innenliegende Gleitringdichtung
		Lager	Gekapselte Kugellager, wartungsfrei
	Material	Laufrad	Grauguß GG20
		Gehäuse	Grauguß GG20
		Saugplatte	Grauguß GG20
Wellendichtung	Siliziumkarbid, im Ölbad		
Motor	Phasen / Spannung		3-phasig/ 400V/ 50Hz/ Direktstart, 3-phasig/ 400V/ 50Hz/ Stern-Dreieck-Start
	Typ, Pole		Induktionsmotor, 4-polig, trocken, IP68
	Schmierung		Turbinenöl (ISO VG32)
	Isolierung		Schutzklasse F
	Motorschutz (eingebaut)		Thermoschalter, Thermofühler in Wicklung
	Material	Gehäuse	Grauguß GG15
Welle		Rostfreier Stahl DIN 1.4028	
Kabel		Gummi, NSSHÖU	
Druckanschluß		Innengewinde, JIS10K-Flansch	
Optionales Zubehör		Kupplungsfuß "TOS" (Rohrhalterung, Kupplungsfuß, Kette) / Auslaßbogen und Ständer für freistehenden Typ	

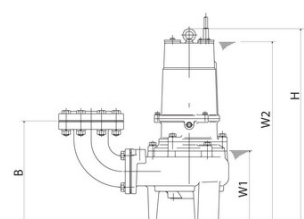
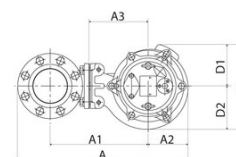
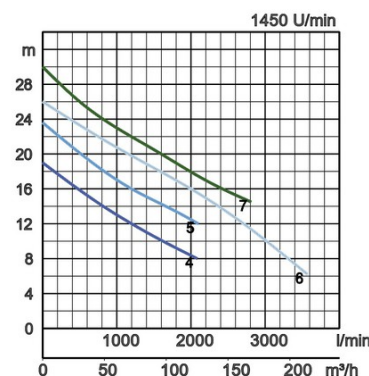
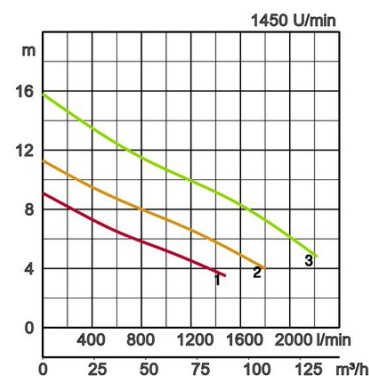

W1: Minimale Wasserhöhe

Modell	A	A1	A2	A3	B	D	D1	D2	H	W1	W2
80BZ41.5	523	302	129	190	303	273	133	140	631	235	590
100BZ42.2	551	317	129	190	328	273	133	140	631	235	590
100BZ43.7	584	327	153	200	328	289	139	150	681	235	640
100BZ45.5	716	407	204	280	380	421	205	216	925	305	790
100BZ47.5	716	407	204	280	380	421	205	216	946	305	820
100BZ411	727	407	215	280	377	431	205	226	1023	330	865
100BZ411H	727	407	215	280	377	431	205	226	1023	330	865



## Spezifikationen:

Modell	Auslaß mm	Nennleistung kW	Phasen	U/min	Förderhöhe max. m	Fördermenge max. l/min	Startmethode	Trockengewicht kg (ohne Kabel)	freier Durchgang mm
4-FSP	50	0,4	3	2850	4,9	180	direkt	36,0	16
8-FSP	50	0,75	3	2850	5,3	255	direkt	38,0	22

**Oberflächensauger** - durch einen Wasserstrom wird ein Unterdruck erzeugt und dadurch das Oberflächenwasser abgesaugt.



ø Druckstutzen		50mm	
Fördermedium	Temperatur	0-40°C	
	Art des Mediums	Geklärtes Abwasser	
Pumpe	Komponenten	Lauftrad	Kanalrad
		Wellendichtung	Doppelte innenliegende Gleitringdichtung
		Lager	Gekapselte Kugellager, wartungsfrei
	Material	Lauftrad	Grauguß GG20
		Gehäuse oben	Grauguß GG20
		Gehäuse unten	Grauguß GG20
		Wellendichtung	Siliziumkarbid, im Ölbad
Schwimmkörper	Kunststoff		
Motor	Phasen / Spannung		3-phasig/ 400V/ 50Hz/ Direktstart
	Typ, Pole		Induktionsmotor, 2-polig, trocken, IP68
	Schmierung		Turbinenöl (ISO VG32)
	Motorschutz (eingebaut)		Thermoschalter
	Isolierung		Schutzklasse E
	Material	Gehäuse	Grauguß GG15
		Welle	Rostfreier Stahl DIN 1.4000
Kabel		Gummi, NSSHÖU	
Druckanschluß		Schlauchanschluß	

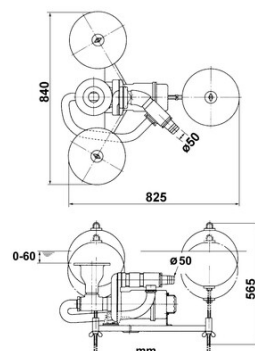
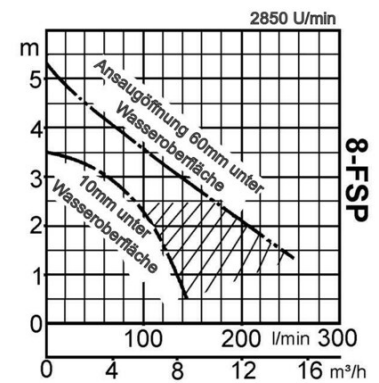
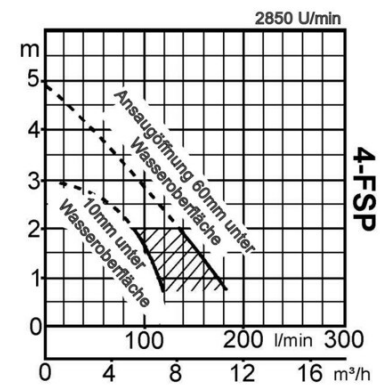



## Spezifikationen:

Modell		Farbcode Leistungskurve	Auslaß mm	Nennleistung kW	Phasen	U/min	Förderhöhe max. m	Fördermenge max. l/min	Startmethode	Trockengewicht kg (ohne Kabel)		freier Durchgang mm
freistehend	mit Rohrführung									freistehend	mit Rohrführung	
80SFQ21.5	-	1	80	1,5	3	2850	20,9	645	direkt	36,0	-	6
80SFQ23.7	-	2	80	3,7	3	2850	24,6	1180	direkt	52,0	-	15
80SFQ27.5	TOS80SFQ27.5	3	80	7,5	3	2850	34,8	2000	direkt	123,0	112,0	30
80SFQ211	TOS80SFQ211	4	80	11	3	2850	44,0	1940	stern/dreieck	143,0	132,0	30



Edelstahlpumpe - die SFQ-Serie wurde speziell für korrosive Flüssigkeiten entwickelt. Alle Teile, die mit Flüssigkeit in Berührung kommen, sind aus austenitischem Stahl und daher extrem widerstandsfähig.

ø Druckstutzen		80mm		
Fördermedium	Art des Mediums	Aggressive Abwässer		
	Temperatur	0-40°C		
Pumpe	Komponenten	Laufrad	Freistromrad offen	
		Wellendichtung	Doppelte innenliegende Gleitringdichtung	
		Lager	Gekapselte Kugellager, wartungsfrei	
	Material	Laufrad	Edelstahlguß DIN 1.4401, Edelstahlguß DIN 1.4408	
		Gehäuse	Edelstahlguß DIN 1.4408, Edelstahlguß DIN 1.4401	
		Saugplatte	Edelstahlguß DIN 1.4408, Edelstahlguß DIN 1.4401	
Wellendichtung	Siliziumkarbid, im Ölbad			
Motor	Motorschutz (eingebaut)		Thermoschalter	
	Isolierung		Schutzklasse F	
	Typ, Pole		Induktionsmotor, 2-polig, trocken, IP68	
	Schmierung		Turbinenöl (ISO VG32)	
	Phasen / Spannung		3-phasig/ 400V/ 50Hz/ Stern-Dreieck-Start, 3-phasig/ 400V/ 50Hz/ Direktstart	
	Material	Gehäuse	Edelstahlguß DIN 1.4401, Edelstahlguß DIN 1.4408	
Welle		Rostfreier Stahl DIN 1.4401		
Kabel		Gummi, NSSHÖU		
Druckanschluß		Innengewinde, JIS10K-Flansch		

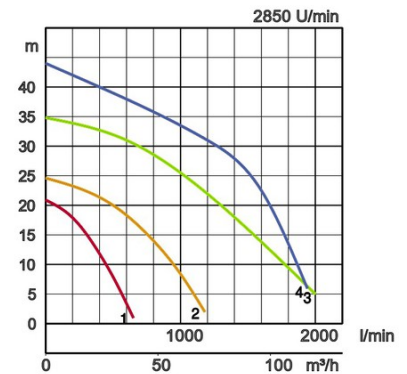

Modell	A	A1	A2	A3	B	D	D1	D2	H	W1	W2
80SFQ21.5	329	165	110	-	109	221	110	111	484	95	415
80SFQ23.7	359	180	125	-	154	257	125	132	542	130	495
80SFQ27.5	635	362	180	250	287	360	180	180	844	190	690
80SFQ211	635	362	180	250	287	360	180	180	892	190	710

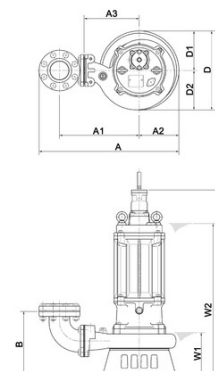

W1: Minimale Wasserhöhe



## Spezifikationen:

Modell	Farbcode Leistungskurve	Auslaß mm	Nennleistung kW	Phasen	U/min	Förderhöhe max. m	Fördermenge max. l/min	Startmethode	Trockengewicht kg (ohne Kabel)	freier Durchgang mm
50SQ2.4	1	50	0,4	3	2850	10,5	240	direkt	12,0	6
50SQ2.4S		50	0,4	1	2850	10,5	240	Kondens.	12,5	6
50SQ2.75	2	50	0,75	3	2850	14,5	300	direkt	14,0	6

**Edelstahlpumpe** - diese kompakte Tauchmotorpumpe ist geeignet für den Einsatz in leicht korrosiven Flüssigkeiten und verwendet unbedenkliches Paraffinöl als Schmiermittel.



ø Druckstutzen		50mm		
Fördermedium	Art des Mediums	Aggressive Medien, Lebensmittelindustrie		
	Temperatur	0-40°C		
Pumpe	Komponenten	Laufrad	Freistromrad	
		Wellendichtung	Doppelte innenliegende Gleitringdichtung	
		Lager	Gekapselte Kugellager, wartungsfrei	
	Material	Laufrad	SCS13 (DIN GX5CrNi19-10)	
		Gehäuse	SCS13 (DIN GX5CrNi19-10)	
		Saugplatte	Rostfreier Stahl DIN 1.4301	
	Wellendichtung	Siliziumkarbid, im Ölbad		
Motor	Isolierung	Schutzklasse E		
	Motorschutz (eingebaut)	Thermoschalter		
	Typ, Pole	Induktionsmotor, 2-polig, trocken, IP68		
	Schmierung	Paraffinöl (ISO VG15)		
	Phasen / Spannung	3-phasig/ 400V/ 50Hz/ Direktstart, Einphasig /230V /50Hz		
	Material	Gehäuse	Rostfreier Stahl DIN 1.4301	
		Welle	Rostfreier Stahl DIN 1.4301	
Kabel		Gummi, H07RN8-F, NSSHÖU		
Druckanschluß	Schlauchanschluß			

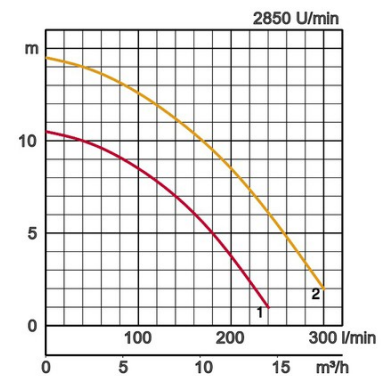

Modell	A	A1	B	H	W1
50SQ2.4	180	125	364	262	60
50SQ2.4S	180	125	364	262	60
50SQ2.75	180	125	384	282	60

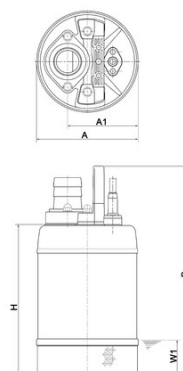

W1: Minimale Wasserhöhe



## Spezifikationen:

Modell	Farbcode Leistungskurve	Auslaß mm	Nennleistung kW	Phasen	U/min	Förderhöhe max. m	Fördermenge max. l/min	Startmethode	Trockengewicht kg (ohne Kabel)	freier Durchgang mm
50TM2.4S	1	50	0,4	1	2850	12,0	290	Kondens.	6,7	10
50TMA2.4S		50	0,4	1	2850	12,0	290	Kondens.	7,2	10
50TM2.75	2	50	0,75	3	2850	15,0	350	direkt	7,8	10



ø Druckstutzen		50mm		
Fördermedium	Temperatur	0-40°C		
	Art des Mediums	Salzwasser, Meereswasser		
Pumpe	Komponenten	Laufrad	Freistromrad	
		Wellendichtung	Doppelte innenliegende Gleitringdichtung	
		Lager	Gekapselte Kugellager, wartungsfrei	
	Material	Laufrad	Glasfaserverstärkter Kunststoff	
		Gehäuse oben	Glasfaserverstärkter Kunststoff	
		Gehäuse unten	Glasfaserverstärkter Kunststoff	
	Wellendichtung	Siliziumkarbid, im Ölbad		
Motor	Isolierung	Schutzklasse E		
	Motorschutz (eingebaut)	Thermoschalter		
	Typ, Pole	Induktionsmotor, 2-polig, trocken, IP68		
	Schmierung	Paraffinöl (ISO VG15)		
	Phasen / Spannung	3-phasig / 400V / 50Hz / Direktstart, Einphasig / 230V / 50Hz		
	Material	Gehäuse	Titan	
Welle		Titan		
Kabel		Gummi, H07RN8-F		
Druckanschluß	Innengewinde, Flansch			

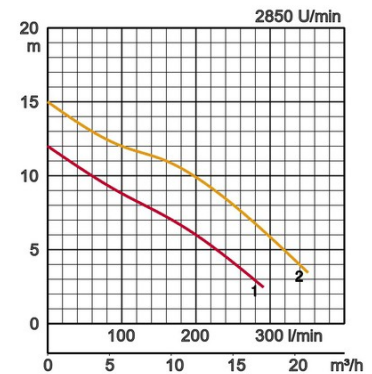

Modell	A	A1	A2	B	B1	D	D1	D2	FL1	FL2	H	W1
50TM2.4S	236	115	81	102	90	162	86	76	-	-	360	110
50TMA2.4S	236	115	81	102	-	173	76	97	115	607	374	-
50TM2.75	236	115	81	102	90	162	86	76	-	-	374	110

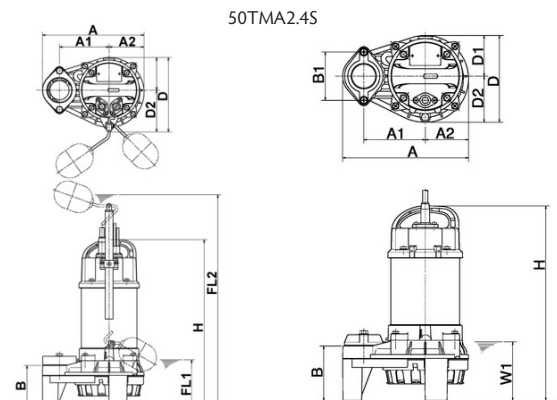

W1: Minimale Wasserhöhe



## Spezifikationen:

Durchmesser Luftrohr mm	Modell	Farbcode Leistungskurve	Nennleistung kW	Phasen	U/min	Startmethode	Trockengewicht kg (ohne Kabel)	Kabel m
32	32TRN2.75	1	0,75	3	2850	direkt	55,0	10
32	32TRN21.5	2	1,5	3	2850	direkt	55,0	10
50	50TRN42.2	3	2,2	3	1450	direkt	140,0	10
50	50TRN43.7	4	3,7	3	1450	direkt	150,0	10
50	50TRN45.5	5	5,5	3	1450	direkt	170,0	10
80	80TRN47.5	6	7,5	3	1450	direkt	190,0	10
80	80TRN412	7	12	3	1450	stern/dreieck	200,0	10
80	80TRN417	8	17	3	1450	stern/dreieck	220,0	20
100	100TRN424	9	24	3	1450	stern/dreieck	435,0	20
150	150TRN440	10	40	3	1450	stern/dreieck	583,0	20



Tauchbelüfter - selbstansaugend -  
wartungsarm - einfache Installation

ø Luftansaugrohr		32mm, 50mm, 80mm, 100mm, 150mm		
Fördermedium	Art des Mediums	Kommunales Abwasser, Abwässer der Lebensmittelindustrie		
	Temperatur	0-40°C		
Pumpe	Komponenten	Laufrad	Freistromrad	
		Wellendichtung	Doppelte innenliegende Gleitringdichtung	
		Lager	Gekapselte Kugellager, wartungsfrei	
	Material	Laufrad	Rostfreier Stahl DIN 1.4008	
		Saugplatte	Rostfreier Stahl DIN 1.4008	
		Leitkranz	Grauguß GG20	
		Lufteinlaß	Grauguß GG20	
Wellendichtung	Siliziumkarbid, im Ölbad			
Motor	Isolierung		Schutzklasse F	
	Motorschutz (eingebaut)		Thermoschalter	
	Phasen / Spannung		3-phasig/ 400V/ 50Hz/ Stern-Dreieck-Start, 3-phasig/ 400V/ 50Hz/ Direktstart	
	Schmierung		Turbinenöl (ISO VG32)	
	Typ, Pole		Induktionsmotor, 4-polig, trocken, IP68, 2-polig	
	Material	Gehäuse	Grauguß GG15, Grauguß GG20	
		Welle	Rostfreier Stahl DIN 1.4028, Rostfreier Stahl DIN 1.4021	
Kabel		Gummi, NSSHÖU, H07RN-F		
Luftrohranschluß		Innengewinde, Flansch		

Lufteintragsvolumen - Wassertiefe Kurve (Normalbedingungen, klares Wasser, ±5Abweichung)

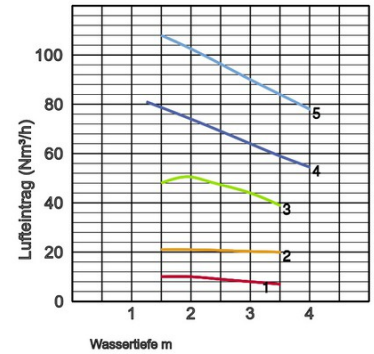

Lufteintragsvolumen - Wassertiefe Kurve (Normalbedingungen, klares Wasser, ±5Abweichung)

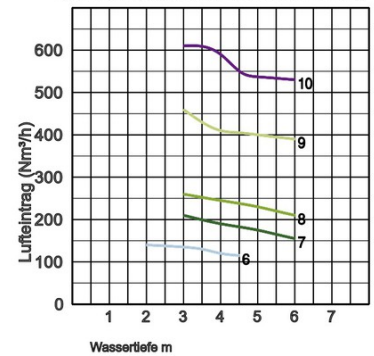

Modell	A	A1	B	D	D1	H	SA	SB	SC	SD	W1
32TRN2.75	371	184	146	420	90	473	180	116	175	-	81
32TRN21.5	371	184	146	420	90	473	180	116	275	-	81
50TRN42.2	660	271	226	700	140	689	230	154	370	-	123
50TRN43.7	660	271	226	700	140	694	230	154	370	-	123
50TRN45.5	660	271	226	700	140	835	230	154	370	-	123
80TRN47.5	660	271	246	700	140	868	245	180	-	585	133
80TRN412	660	271	246	700	140	898	245	180	-	585	133
80TRN417	660	271	246	700	140	958	245	180	-	585	133
100TRN424	980	385	417	1000	230	1225	345	256	-	760	272
150TRN440	980	410	452	1050	280	1482	448	370	740	863	269

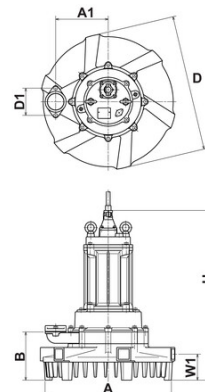



## Spezifikationen:

Durchmesser Luftrohr mm	Modell		Farbcode Leistungskurve	Nennleistung kW	Phasen	U/min	Startmethode	Tank-abmessung			Trocken-gewicht kg (ohne Kabel)		
	freistehend	mit Rohrführung						max. Länge m	max. Breite m	max. Tiefe m	freistehend	mit Rohrführung	
25	8-BER	TOS-8BER	●	1	0,75	3	2850	direkt	3,0	2,0	4,0	28,0	23,0
32	15-BER	TOS-15BER	●	2	1,5	3	2850	direkt	4,0	3,5	4,0	43,0	34,0
50	22-BER	TOS-22BER	●	3	2,2	3	1450	direkt	5,0	5,0	4,5	75,0	61,0
50	37-BER	TOS-37BER	●	4	3,7	3	1450	direkt	6,0	6,0	5,0	91,0	77,0
50	55-BER	TOS-55BER	●	5	5,5	3	1450	direkt	7,0	7,0	6,0	149,0	132,0



Dieser Tauchbelüfter (Ejektor) besteht aus einer Pumpe mit einer Strahlvorrichtung, wodurch das Wasser zur selben Zeit bewegt und belüftet wird. Die Pumpe ist mit einem verstopfungsfreien Kanallaufwerk ausgestattet.

ø Luftansaugrohr		25mm, 32mm, 50mm	
Fördermedium	Art des Mediums		Kommunales Abwasser, Abwasser der Lebensmittelindustrie
	Temperatur		0-40°C
Pumpe	Komponenten	Laufrad	Kanalrad
		Wellendichtung	Doppelte innenliegende Gleitringdichtung
		Lager	Gekapselte Kugellager, wartungsfrei
	Material	Laufrad	Grauguß GG20
		Gehäuse	Grauguß GG20
		Saugplatte	Grauguß GG20
		Diffusor	Baustahl DIN 1.0040 nylonbeschichtet
Wellendichtung	Siliziumkarbid, im Ölbad		
Motor	Isolierung		Schutzklasse E, Schutzklasse F
	Motorschutz (eingebaut)		Thermoschalter
	Phasen / Spannung		3-phasig/ 400V/ 50Hz/ Direktstart
	Typ, Pole		Induktionsmotor, 4-polig, trocken, IP68, 2-polig
	Schmierung		Turbinenöl (ISO VG32)
	Material	Gehäuse	Grauguß GG15
Welle		Rostfreier Stahl DIN 1.4028, Rostfreier Stahl DIN 1.4000	
Kabel		Gummi, NSSHÖU	
Luftrohranschluß		Innengewinde, Flansch	

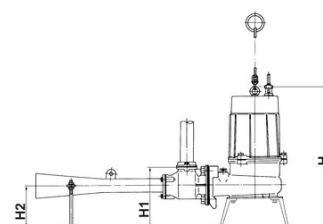
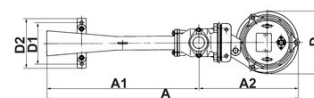
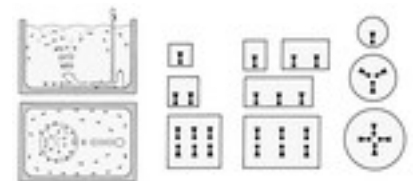
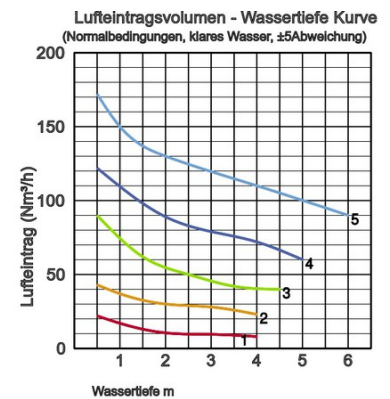

Modell	A	A1	A2	D	D1	D2	H	H1	H2
8-BER	674	377	297	194	150	180	464	195	150
15-BER	895	537	358	222	150	180	562	224	159
22-BER	1158	687	471	317	220	260	679	312	232
37-BER	1158	687	471	317	220	260	753	312	232
55-BER	1415	861	554	391	220	260	942	341	256



Durch eine umwelt- und mitarbeiterfreundliche Produktion tragen wir zum Fortschritt der Gesellschaft bei.

Unsere Fabrik in Kyoto (Japan) verfügt über eine Produktionskapazität von ca. 1 Mio. Pumpen pro Jahr. Durch modernste Fertigungsmethoden und optimale Durchrationalisierung aller Arbeitsschritte wird höchste Produktivität erreicht. Die Einrichtungen unserer Produktentwicklung ermöglichen umfassende Experimente und das Testen von Pumpen jeder Größe. Unseren größten Reichtum sehen wir in unseren Mitarbeitern. Optimale Arbeitsbedingungen waren ein Hauptziel bei der Errichtung unserer Fabrik. Dies beinhaltet u.a. Raumklimatisierung, minimale Staub- und Abgasemissionen sowie umfassende Wiederverwertung der Abfälle.

## Tsurumi (Europe) GmbH

Wahlerstr. 10  
D-40472 Düsseldorf  
Tel.: +49 (0)211-417937-450  
Fax: +49 (0)211-417937-460  
Email: [vertrieb@tsurumi.eu](mailto:vertrieb@tsurumi.eu)  
[www.tsurumi.de](http://www.tsurumi.de)

Unsere Pumpen sind ausschließlich für den professionellen Einsatz bestimmt. Spezifikationen können zur Produktverbesserung ohne vorherige Ankündigung geändert werden. Hat Tsurumi (Europe) GmbH dem Endkunden gegenüber ausnahmsweise eine Herstellergarantie übernommen, gibt diese dem Endkunden gegenüber Tsurumi (Europe) GmbH das Recht, kostenlose Abhilfe wegen eines in der Garantiefrist aufgetretenen Mangels des Produktes auch dann geltend zu machen, wenn Gewährleistungsansprüche gegenüber dem Verkäufer nicht oder nicht mehr bestehen. Fehlfunktionen, die auf unsachgemäße Behandlung durch den Endkunden zurückzuführen sind, lösen keinen Garantiefall aus. Weitergehende Ansprüche ergeben sich aus der Garantie nicht, soweit nicht ausdrücklich etwas anderes bestimmt ist. Die Entscheidung, ob Abhilfe durch Austausch oder Reparatur erfolgt, trifft Tsurumi (Europe) GmbH. Die Ansprüche verjähren mit Ablauf von drei Monaten nach Ablauf der Garantiefrist, nicht aber vor Ablauf der dem Verkäufer gegenüber geltenden Gewährleistungsfrist. Im Zweifel entspricht die Garantiefrist der Gewährleistungsfrist, die zwischen dem Endkunden und seinem Verkäufer gilt.



TSEW-DE

